

002

LEGENDA

Linia cięcia i otworu na mocowanie (gumka/haczyk) Projekt po wycięciu (netto)



Rozmiar projektu (brutto)



Bezpieczna strefa (wszystkie elementy, które nie mają być przycięte muszą znajdować się wewnątrz tej linii)

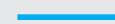

UWAGA : Możliwe przesunięcia grafiki - tolerancja +/- 1 mm

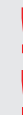

UWAGA : Nadruki po nasączeniu zapachem mogą nieznacznie odbiegać od kolorystyki przedstawionej na wizualizacji projektu.

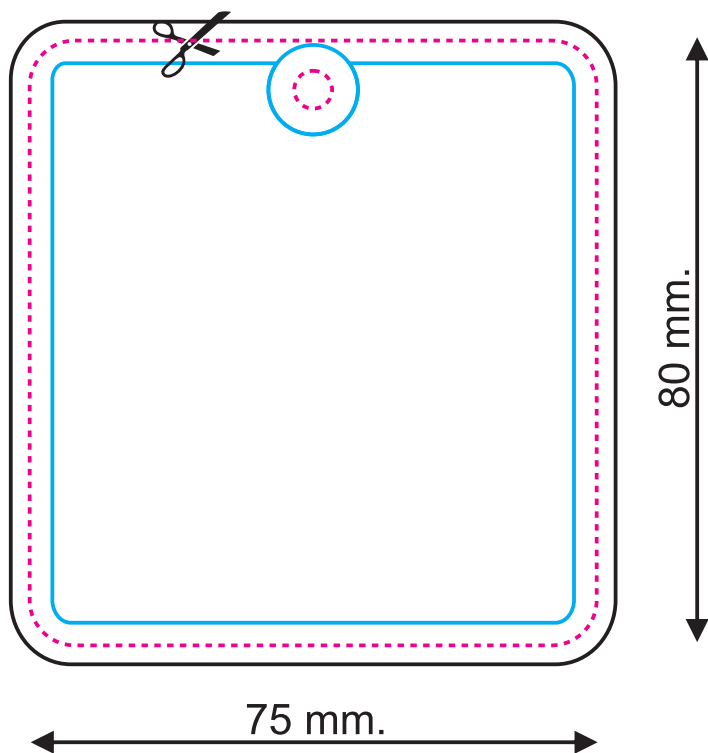

Awers

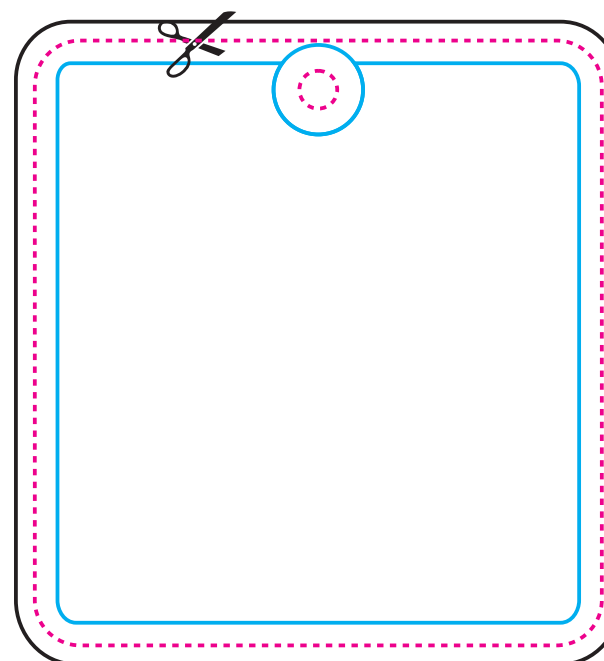

Rewers

Projekt
Graficzny

BIG
size

003

LEGENDA

Linia cięcia i otworu na mocowanie (gumka/haczyk) Projekt po wycięciu (netto)



Rozmiar projektu (brutto)



Bezpieczna strefa (wszystkie elementy, które nie mają być przycięte muszą znajdować się wewnątrz tej linii)



UWAGA : Możliwe przesunięcia grafiki - tolerancja +/- 1 mm

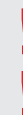

UWAGA : Nadruki po nasączeniu zapachem mogą nieznacznie odbiegać od kolorystyki przedstawionej na wizualizacji projektu.

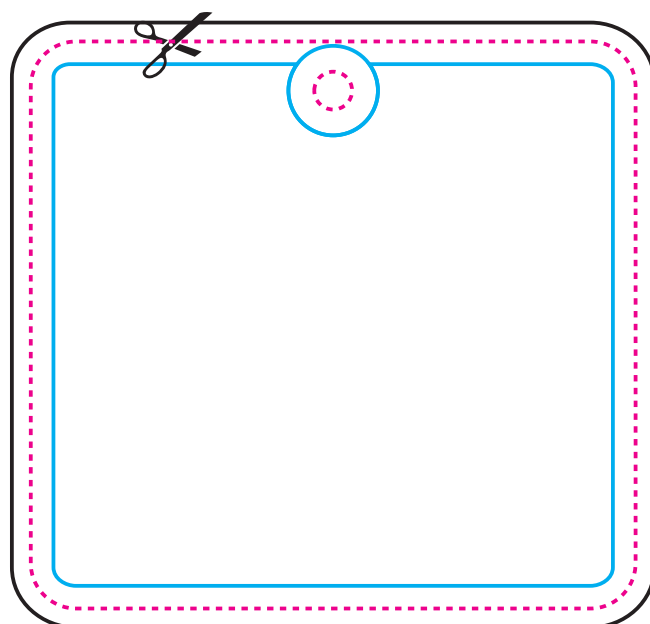

75 mm.

80 mm.

Awers

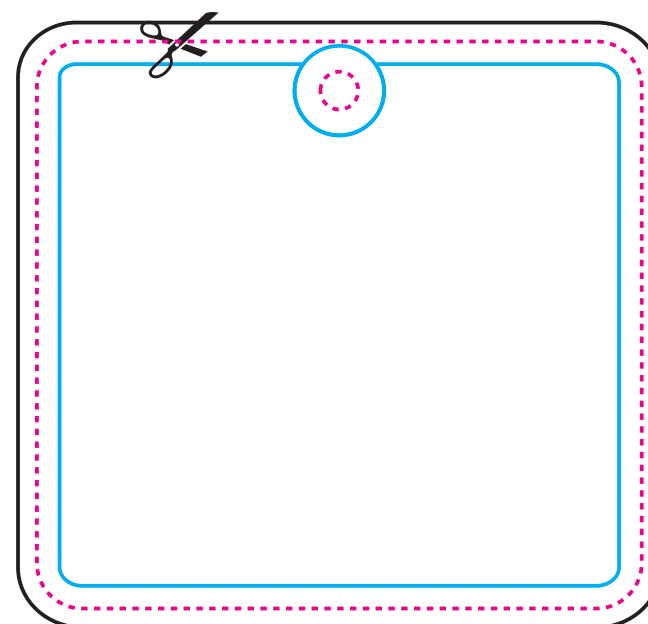

Rewers

Projekt
Graficzny

BIG
size

005

LEGENDA

Linia cięcia i otworu na mocowanie (gumka/haczyk) Projekt po wycięciu (netto)



Rozmiar projektu (brutto)

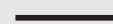

Bezpieczna strefa (wszystkie elementy, które nie mają być przycięte muszą znajdować się wewnątrz tej linii)

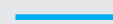

UWAGA : Możliwe przesunięcia grafiki - tolerancja +/- 1 mm

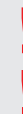

UWAGA : Nadruki po nasączeniu zapachem mogą nieznacznie odbiegać od kolorystyki przedstawionej na wizualizacji projektu.

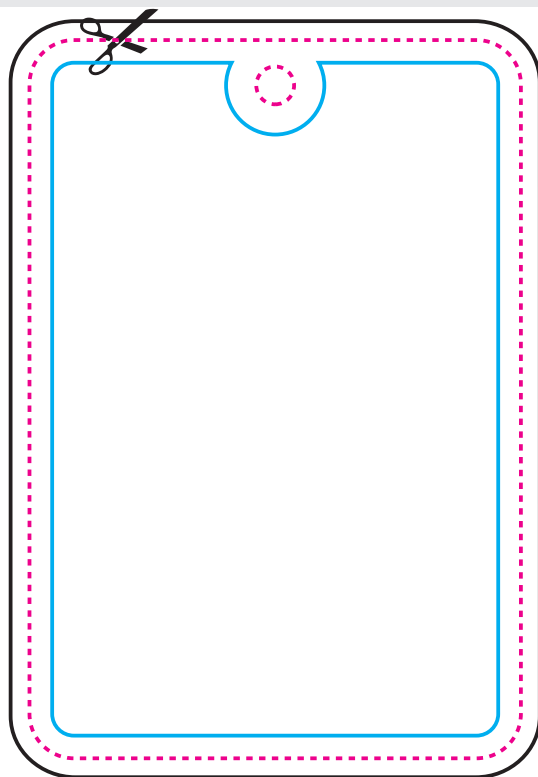

95 mm.

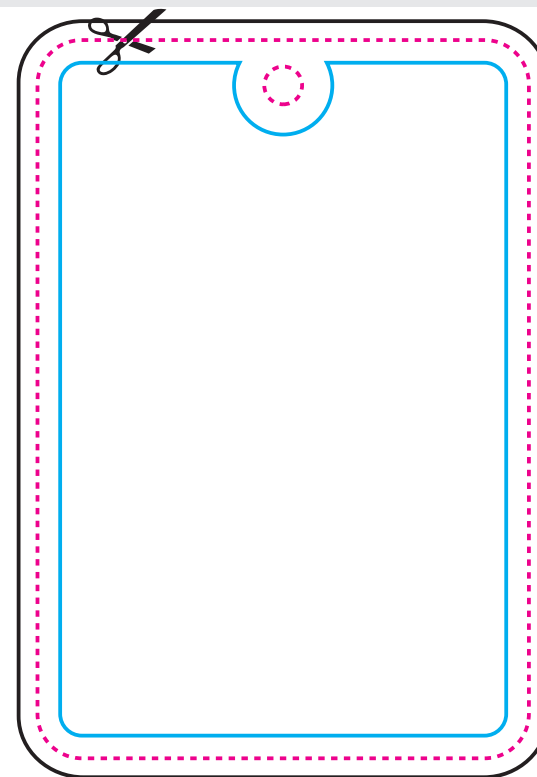

65 mm.

Awers

Rewers

Projekt
Graficzny

006

LEGENDA

Linia cięcia i otworu na mocowanie (gumka/haczyk) Projekt po wycięciu (netto)



Rozmiar projektu (brutto)



Bezpieczna strefa (wszystkie elementy, które nie mają być przycięte muszą znajdować się wewnątrz tej linii)

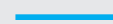

UWAGA : Możliwe przesunięcia grafiki - tolerancja +/- 1 mm

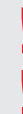

UWAGA : Nadruki po nasączeniu zapachem mogą nieznacznie odbiegać od kolorystyki przedstawionej na wizualizacji projektu.

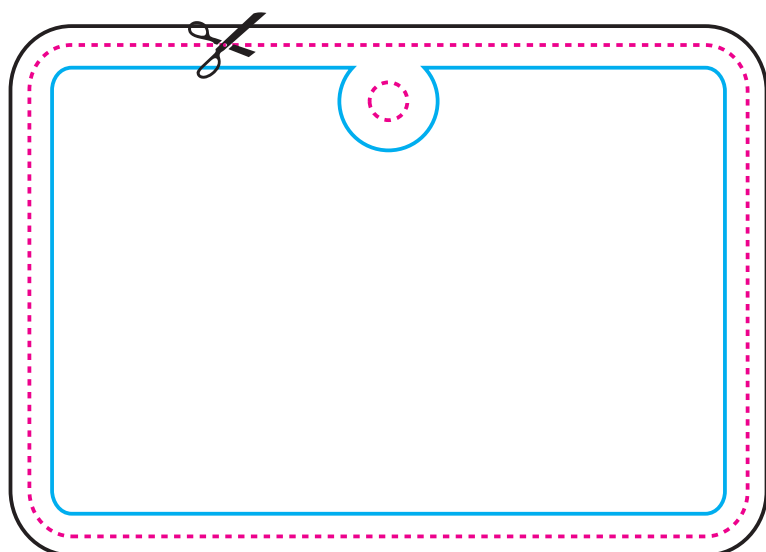

65 mm.

95 mm.

Awers

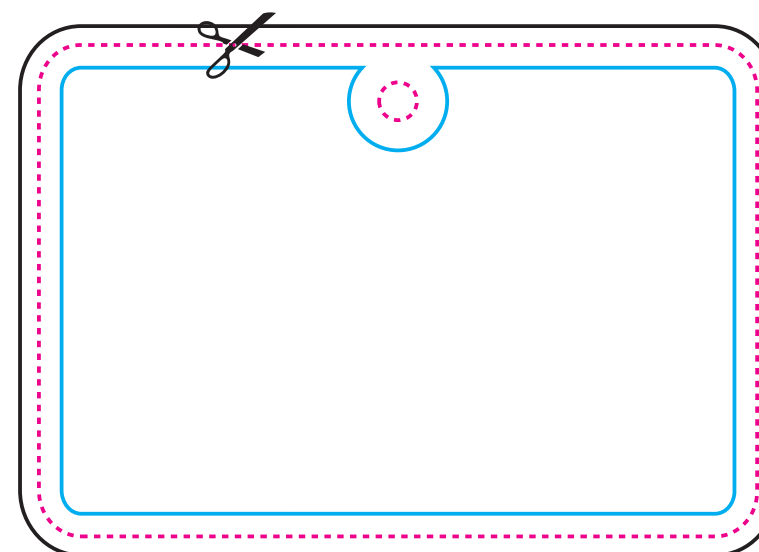

Rewers

Projekt
Graficzny

012

LEGENDA

Linia cięcia i otworu na mocowanie (gumka/haczyk) Projekt po wycięciu (netto)



Rozmiar projektu (brutto)



Bezpieczna strefa (wszystkie elementy, które nie mają być przycięte muszą znajdować się wewnątrz tej linii)

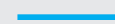

UWAGA : Możliwe przesunięcia grafiki - tolerancja +/- 1 mm

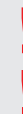

UWAGA : Nadruki po nasączeniu zapachem mogą nieznacznie odbiegać od kolorystyki przedstawionej na wizualizacji projektu.

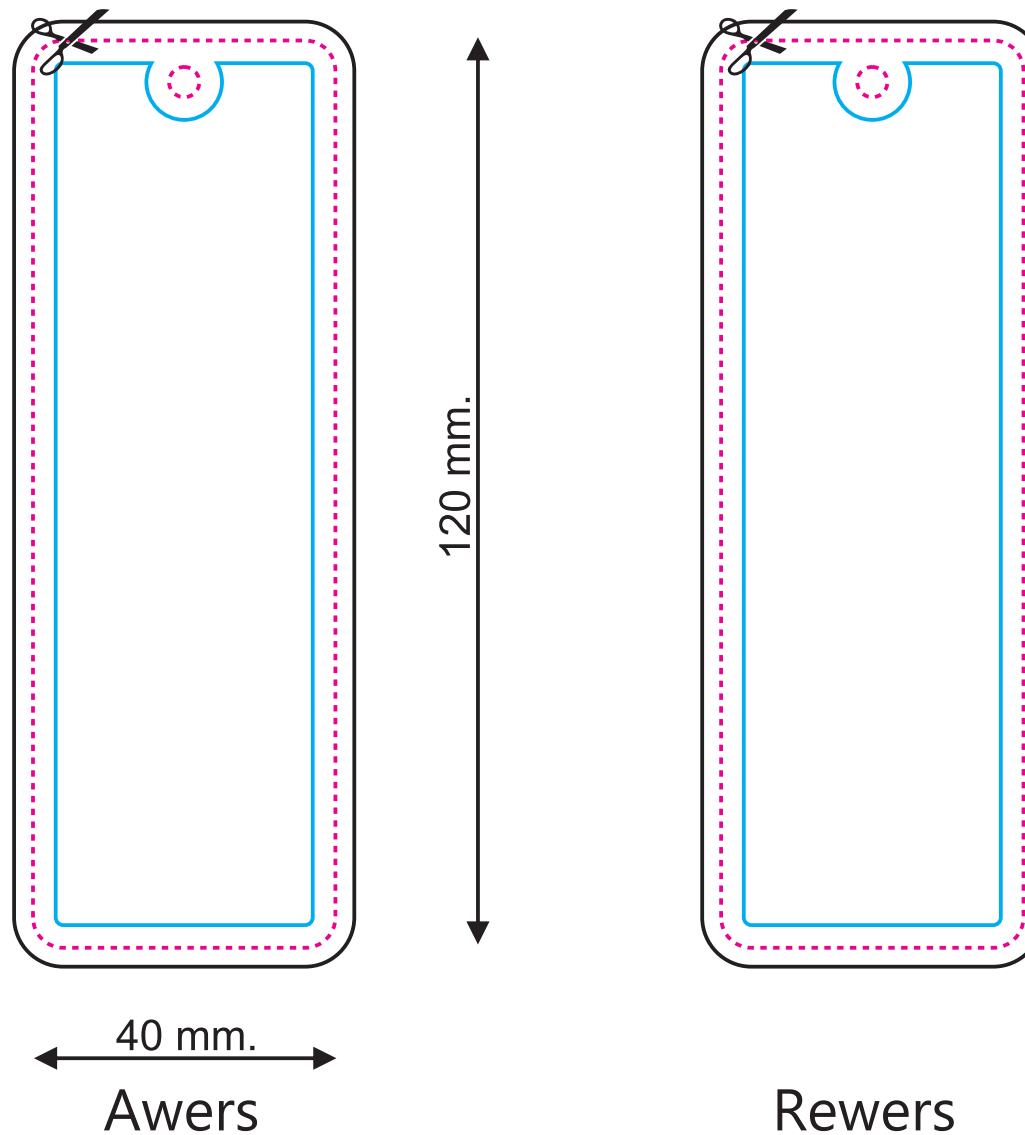

Projekt
Graficzny

061

LEGENDA

Linia cięcia i otworu na mocowanie (gumka/haczyk) Projekt po wycięciu (netto)



Rozmiar projektu (brutto)



Bezpieczna strefa (wszystkie elementy, które nie mają być przycięte muszą znajdować się wewnątrz tej linii)

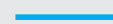

UWAGA : Możliwe przesunięcia grafiki - tolerancja +/- 1 mm

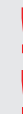

UWAGA : Nadruki po nasączeniu zapachem mogą nieznacznie odbiegać od kolorystyki przedstawionej na wizualizacji projektu.

Awers

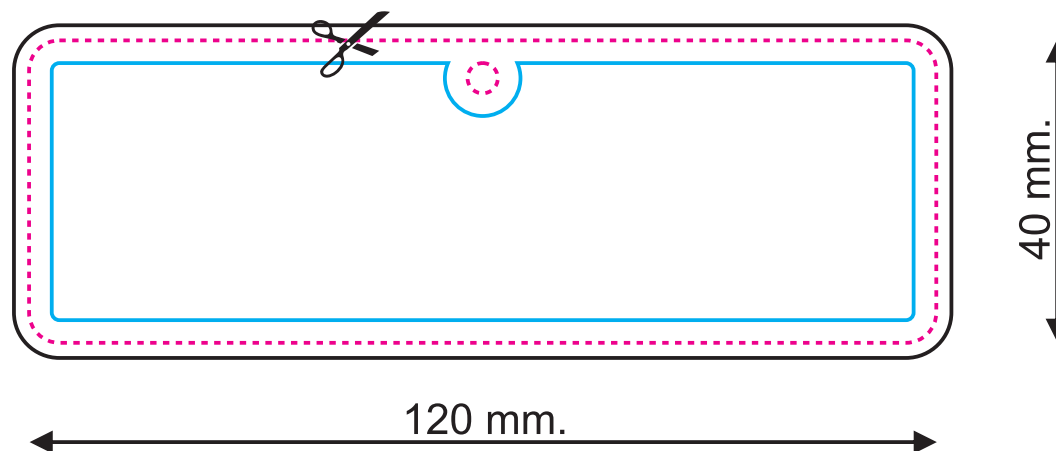

Rwers

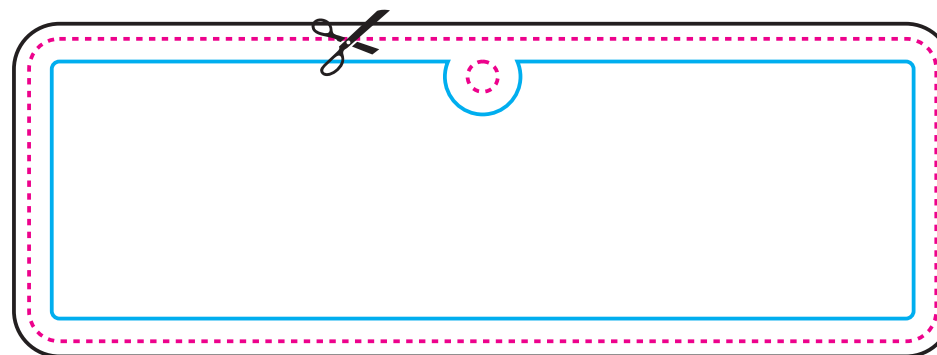

Projekt
Graficzny

070

LEGENDA

Linia cięcia i otworu na mocowanie (gumka/haczyk) Projekt po wycięciu (netto)



Rozmiar projektu (brutto)



Bezpieczna strefa (wszystkie elementy, które nie mają być przycięte muszą znajdować się wewnątrz tej linii)

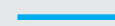

UWAGA : Możliwe przesunięcia grafiki - tolerancja +/- 1 mm

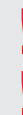

UWAGA : Nadruki po nasączeniu zapachem mogą nieznacznie odbiegać od kolorystyki przedstawionej na wizualizacji projektu.

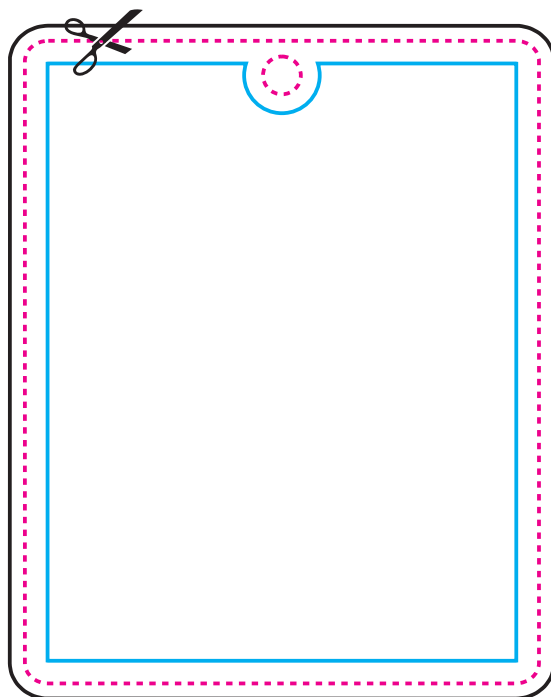

85 mm.

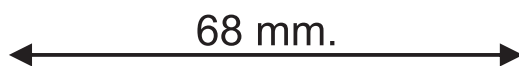

68 mm.

Awers

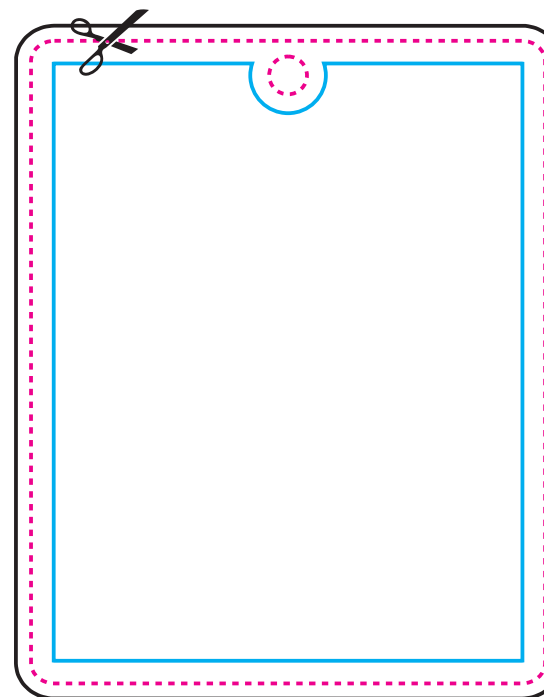

Rewers

Projekt
Graficzny

077

LEGENDA

Linia cięcia i otworu na mocowanie (gumka/haczyk) Projekt po wycięciu (netto)



Rozmiar projektu (brutto)



Bezpieczna strefa (wszystkie elementy, które nie mają być przycięte muszą znajdować się wewnątrz tej linii)



UWAGA : Możliwe przesunięcia grafiki - tolerancja +/- 1 mm

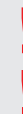

UWAGA : Nadruki po nasączeniu zapachem mogą nieznacznie odbiegać od kolorystyki przedstawionej na wizualizacji projektu.

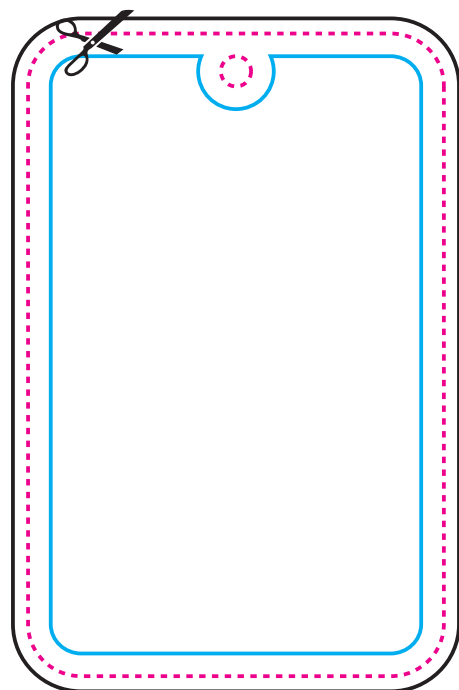

85 mm.

55 mm.



Awers

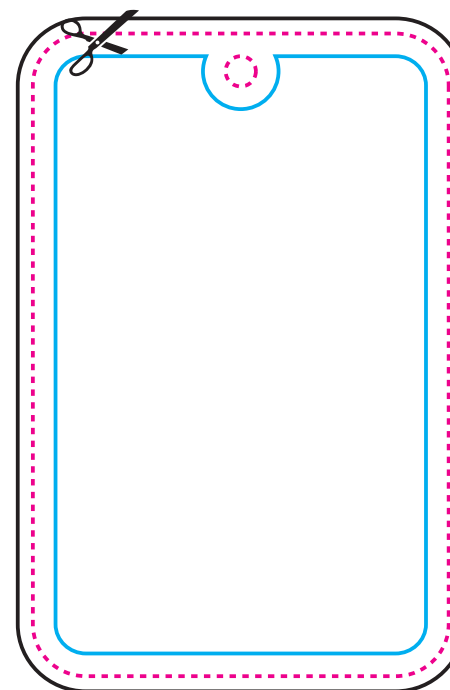

Rewers

Projekt
Graficzny

078

LEGENDA

Linia cięcia i otworu na mocowanie (gumka/haczyk) Projekt po wycięciu (netto)



Rozmiar projektu (brutto)

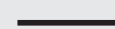

Bezpieczna strefa (wszystkie elementy, które nie mają być przycięte muszą znajdować się wewnątrz tej linii)



UWAGA : Możliwe przesunięcia grafiki - tolerancja +/- 1 mm

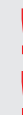

UWAGA : Nadruki po nasączeniu zapachem mogą nieznacznie odbiegać od kolorystyki przedstawionej na wizualizacji projektu.

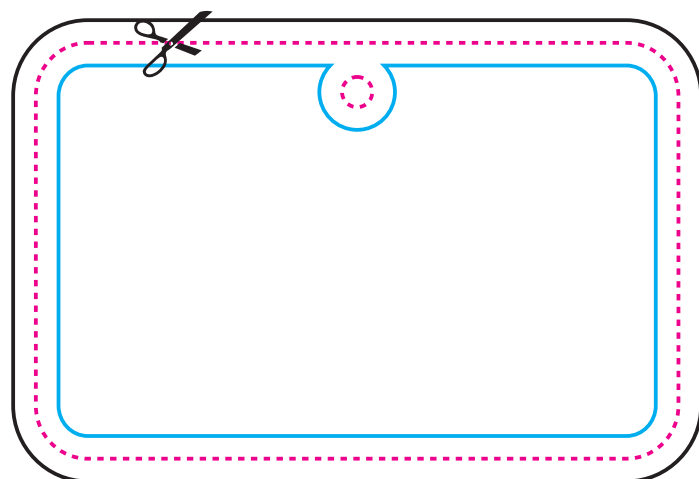

85 mm.

55 mm.

Awers

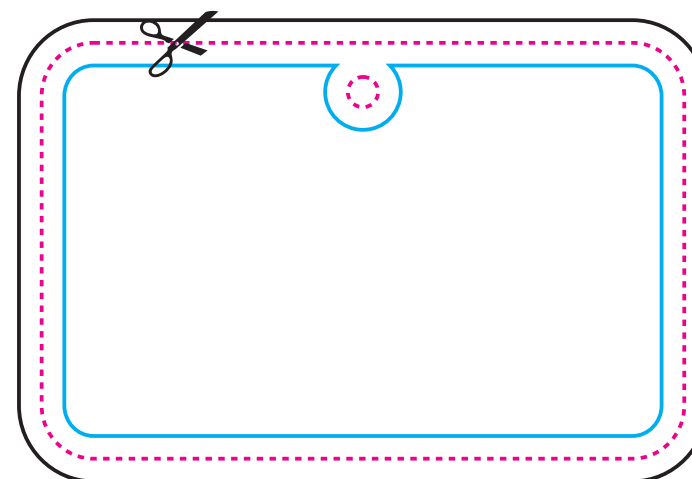

Rewers

Projekt
Graficzny

080

LEGENDA

Linia cięcia i otworu na mocowanie (gumka/haczyk) Projekt po wycięciu (netto)



Rozmiar projektu (brutto)



Bezpieczna strefa (wszystkie elementy, które nie mają być przycięte muszą znajdować się wewnątrz tej linii)

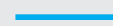

UWAGA : Możliwe przesunięcia grafiki - tolerancja +/- 1 mm

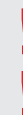

UWAGA : Nadruki po nasączeniu zapachem mogą nieznacznie odbiegać od kolorystyki przedstawionej na wizualizacji projektu.

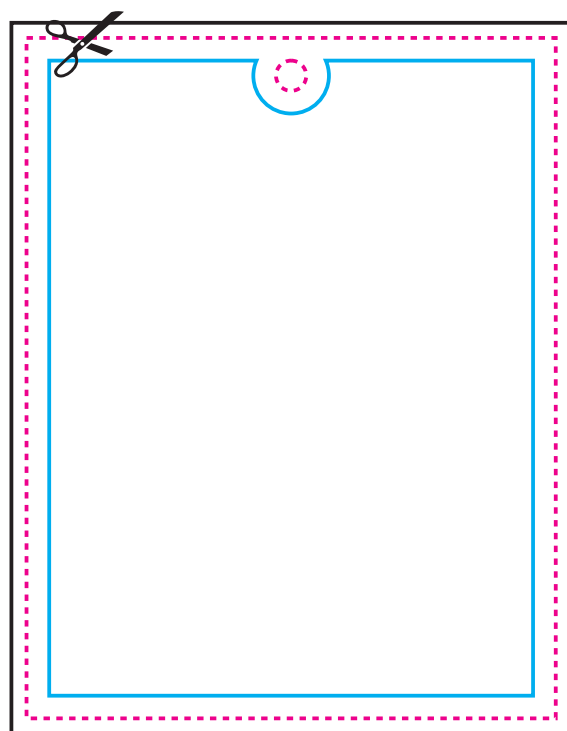

90 mm.

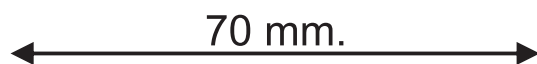

70 mm.

Awers

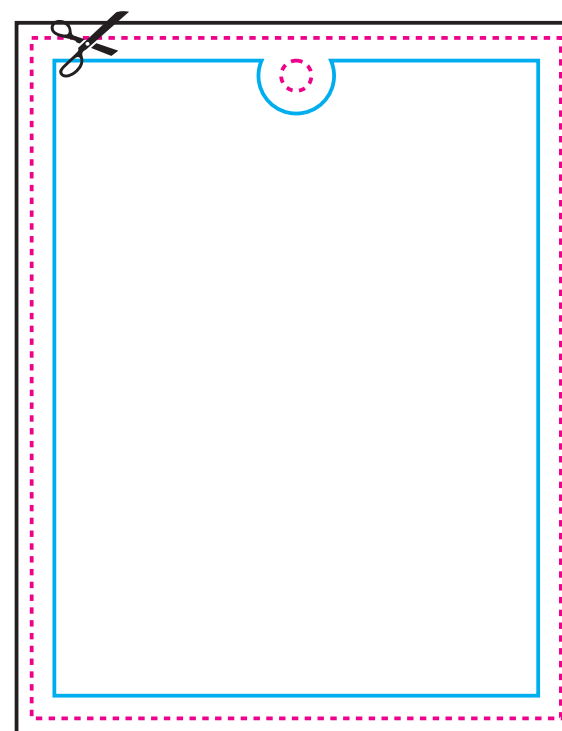

Rewers

Projekt
Graficzny

Linia cięcia i otworu na mocowanie (gumka/haczyk) Projekt po wycięciu (netto)



Rozmiar projektu (brutto)



Bezpieczna strefa (wszystkie elementy, które nie mają być przycięte muszą znajdować się wewnątrz tej linii)



UWAGA : Możliwe przesunięcia grafiki - tolerancja +/- 1 mm

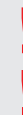

UWAGA : Nadruki po nasączeniu zapachem mogą nieznacznie odbiegać od kolorystyki przedstawionej na wizualizacji projektu.

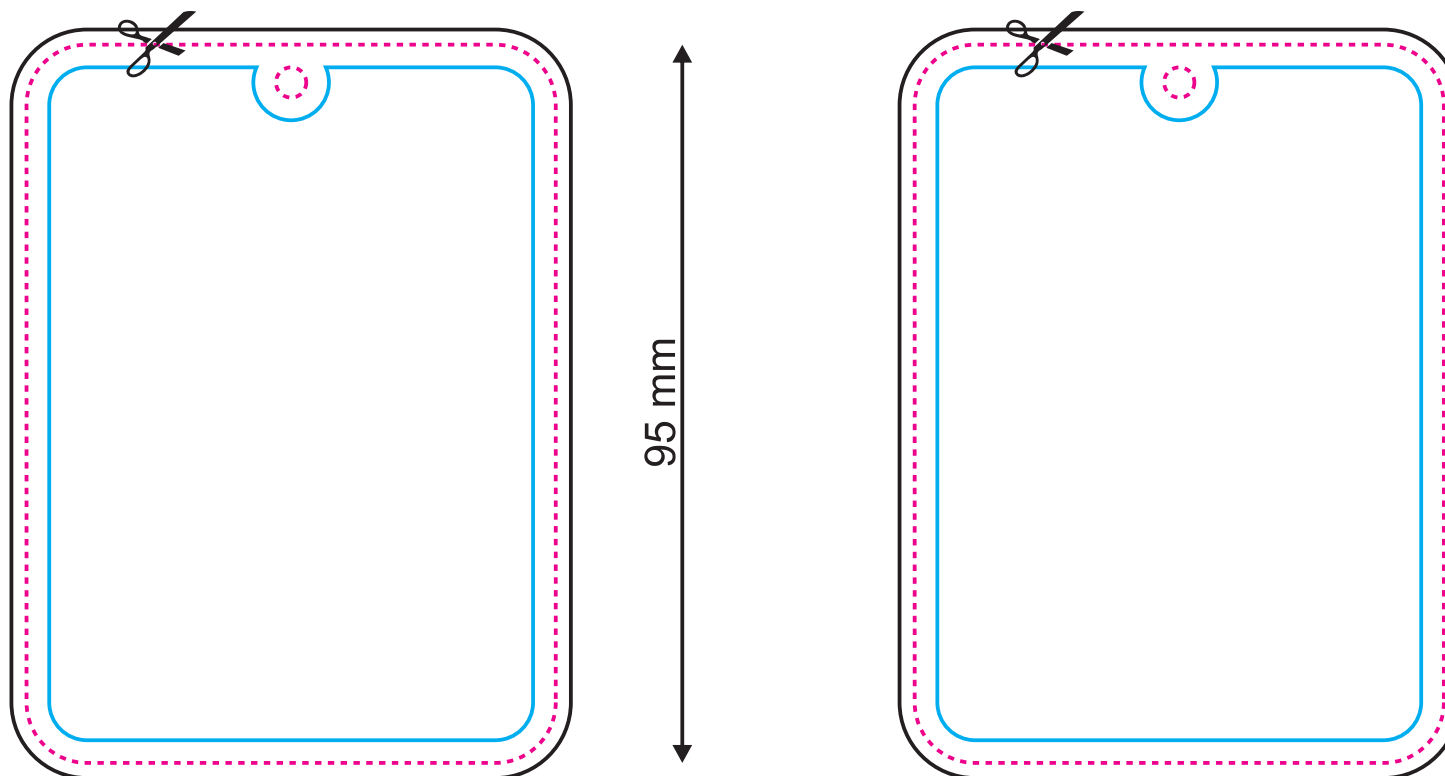

70 mm

95 mm

Awers

Rewers

Linia cięcia i otworu na mocowanie (gumka/haczyk) Projekt po wycięciu (netto)



Rozmiar projektu (brutto)



Bezpieczna strefa (wszystkie elementy, które nie mają być przycięte muszą znajdować się wewnątrz tej linii)

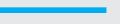

UWAGA : Możliwe przesunięcia grafiki - tolerancja +/- 1 mm



UWAGA : Nadruki po nasączeniu zapachem mogą nieznacznie odbiegać od kolorystyki przedstawionej na wizualizacji projektu.

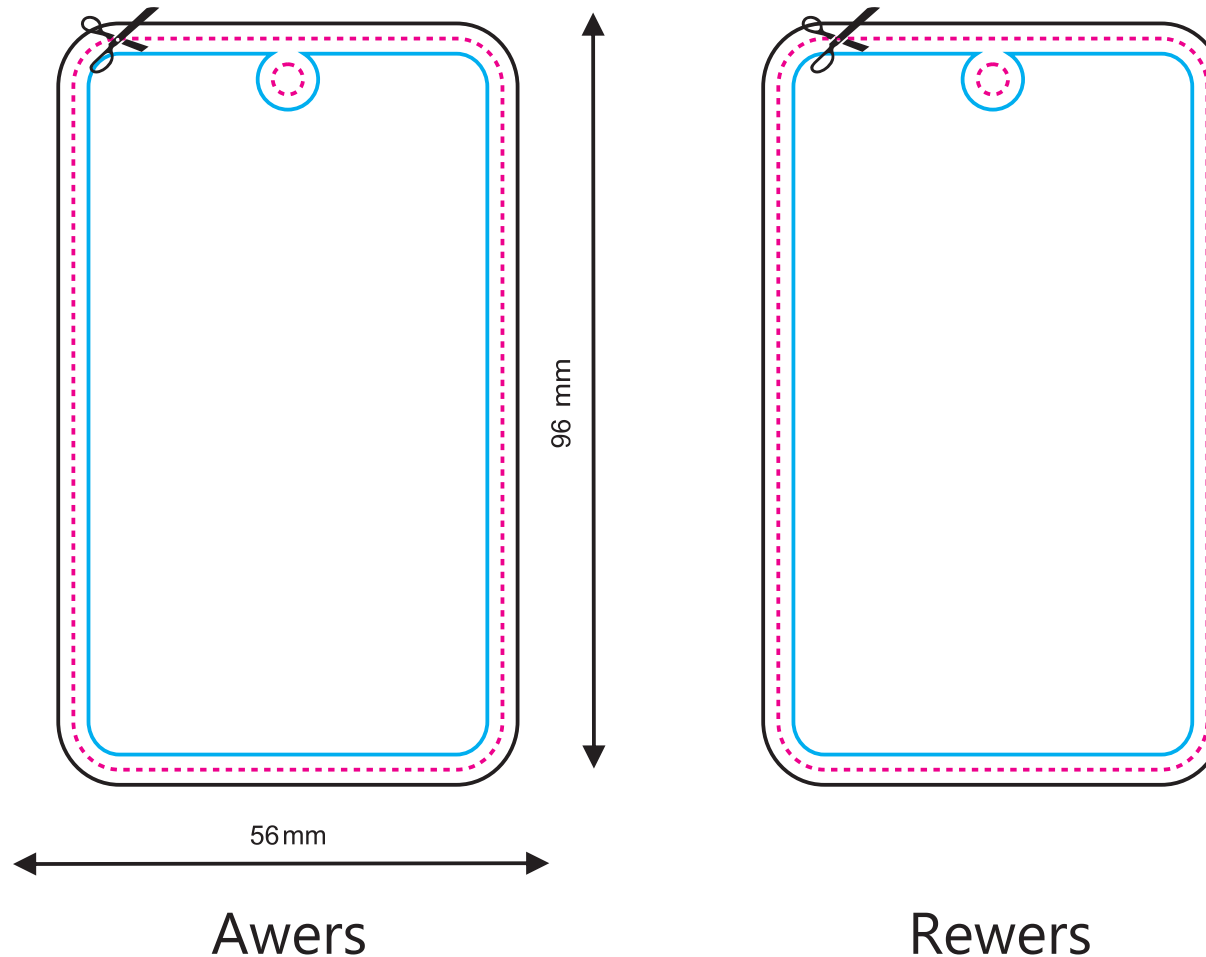

Linia cięcia i otworu na mocowanie (gumka/haczyk) Projekt po wycięciu (netto)



Rozmiar projektu (brutto)



Bezpieczna strefa (wszystkie elementy, które nie mają być przycięte muszą znajdować się wewnątrz tej linii)

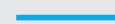

UWAGA : Możliwe przesunięcia grafiki - tolerancja +/- 1 mm



UWAGA : Nadruki po nasączeniu zapachem mogą nieznacznie odbiegać od kolorystyki przedstawionej na wizualizacji projektu.

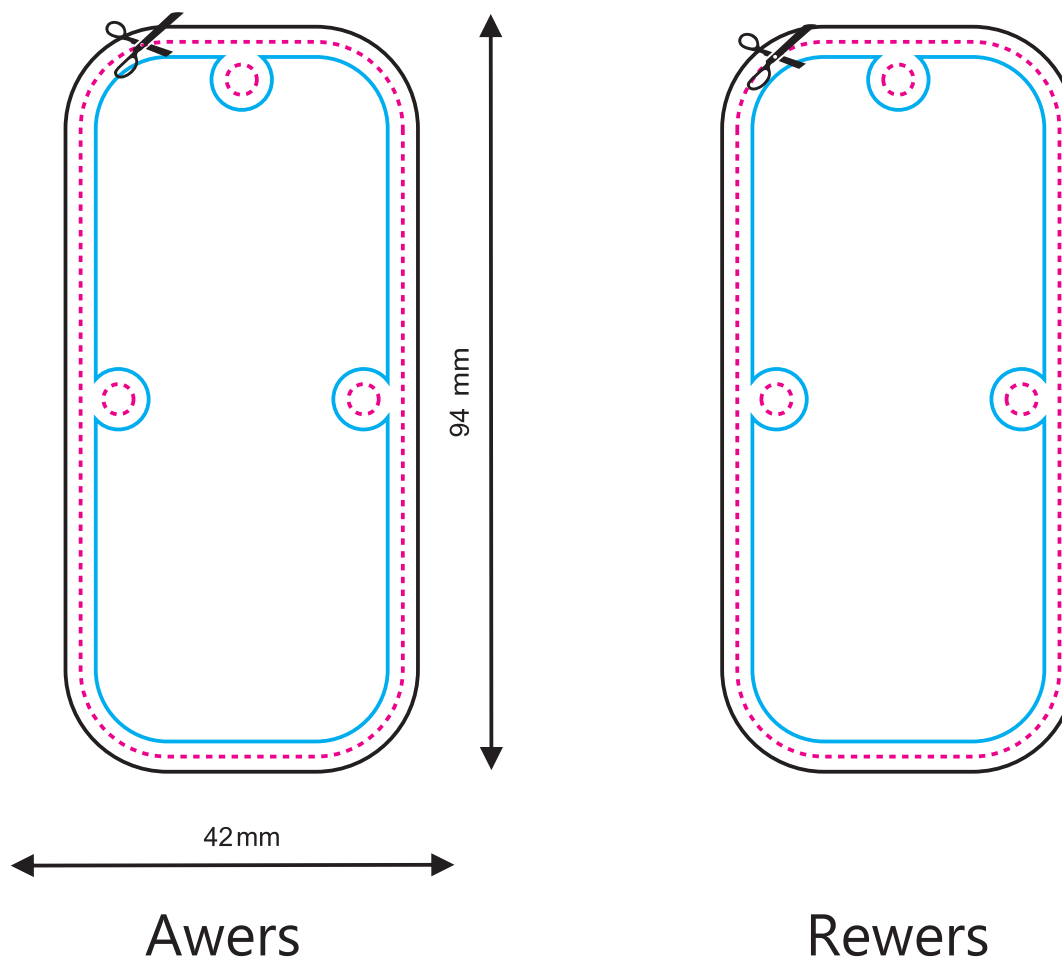

346

LEGENDA

Linia cięcia i otworu na mocowanie (gumka/haczyk) Projekt po wycięciu (netto)



Rozmiar projektu (brutto)



Bezpieczna strefa (wszystkie elementy, które nie mają być przycięte muszą znajdować się wewnątrz tej linii)

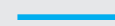

UWAGA : Możliwe przesunięcia grafiki - tolerancja +/- 1 mm

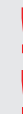

UWAGA : Nadruki po nasączeniu zapachem mogą nieznacznie odbiegać od kolorystyki przedstawionej na wizualizacji projektu.

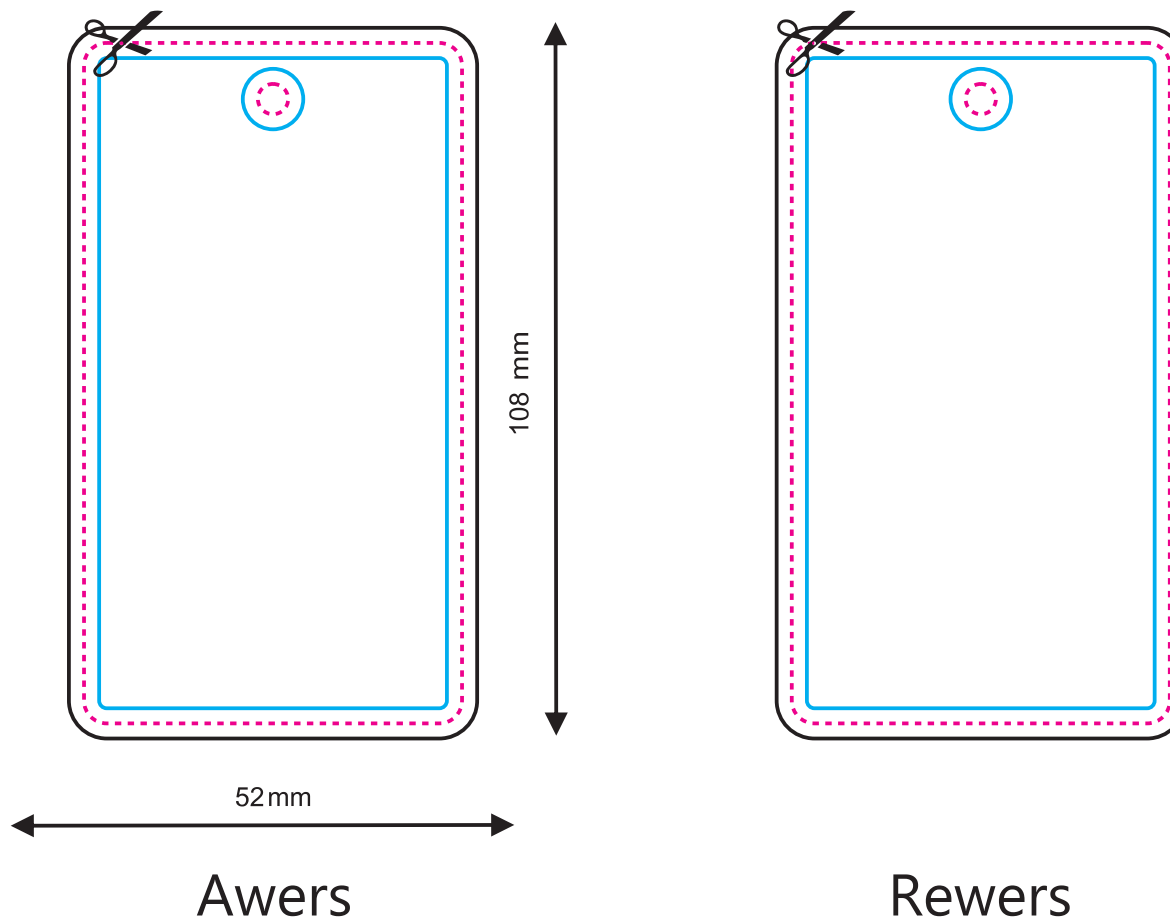

Projekt
Graficzny

359

LEGENDA

Linia cięcia i otworu na mocowanie (gumka/haczyk) Projekt po wycięciu (netto)



Rozmiar projektu (brutto)



Bezpieczna strefa (wszystkie elementy, które nie mają być przycięte muszą znajdować się wewnątrz tej linii)

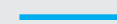

UWAGA : Możliwe przesunięcia grafiki - tolerancja +/- 1 mm

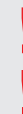

UWAGA : Nadruki po nasączeniu zapachem mogą nieznacznie odbiegać od kolorystyki przedstawionej na wizualizacji projektu.

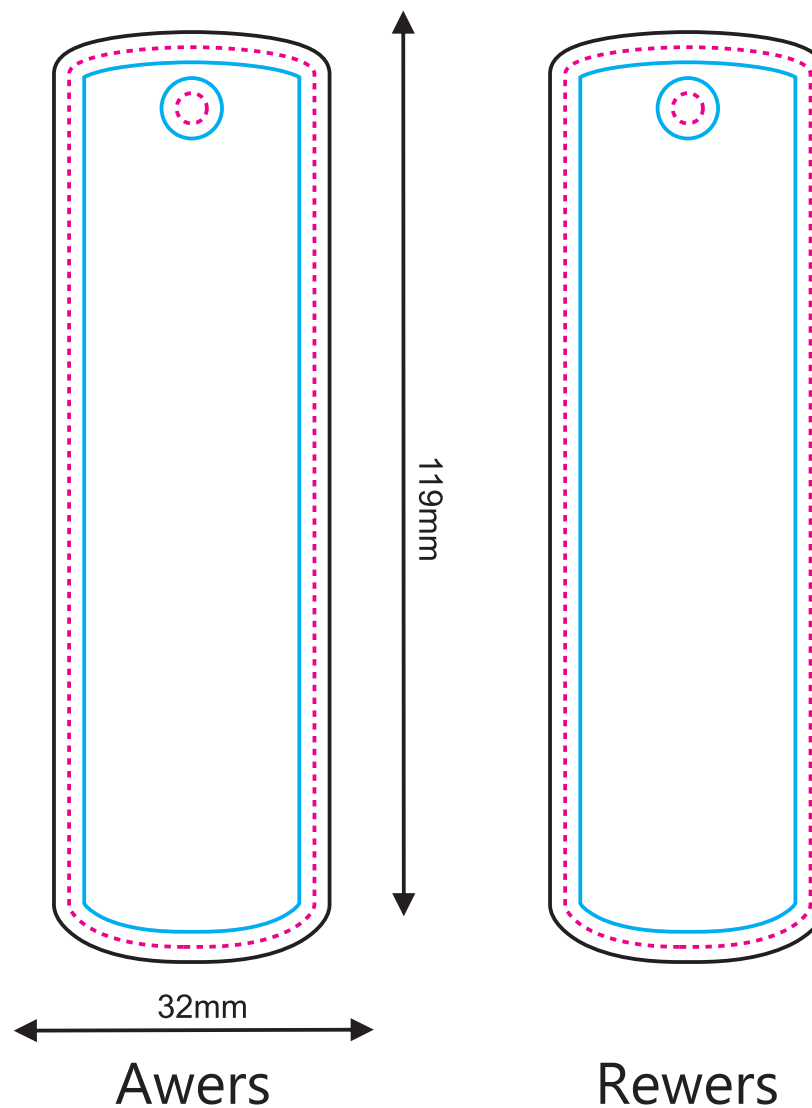

Projekt
Graficzny

362

LEGENDA

Linia cięcia i otworu na mocowanie (gumka/haczyk) Projekt po wycięciu (netto)



Rozmiar projektu (brutto)



Bezpieczna strefa (wszystkie elementy, które nie mają być przycięte muszą znajdować się wewnątrz tej linii)

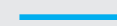

UWAGA : Możliwe przesunięcia grafiki - tolerancja +/- 1 mm

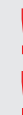

UWAGA : Nadruki po nasączeniu zapachem mogą nieznacznie odbiegać od kolorystyki przedstawionej na wizualizacji projektu.

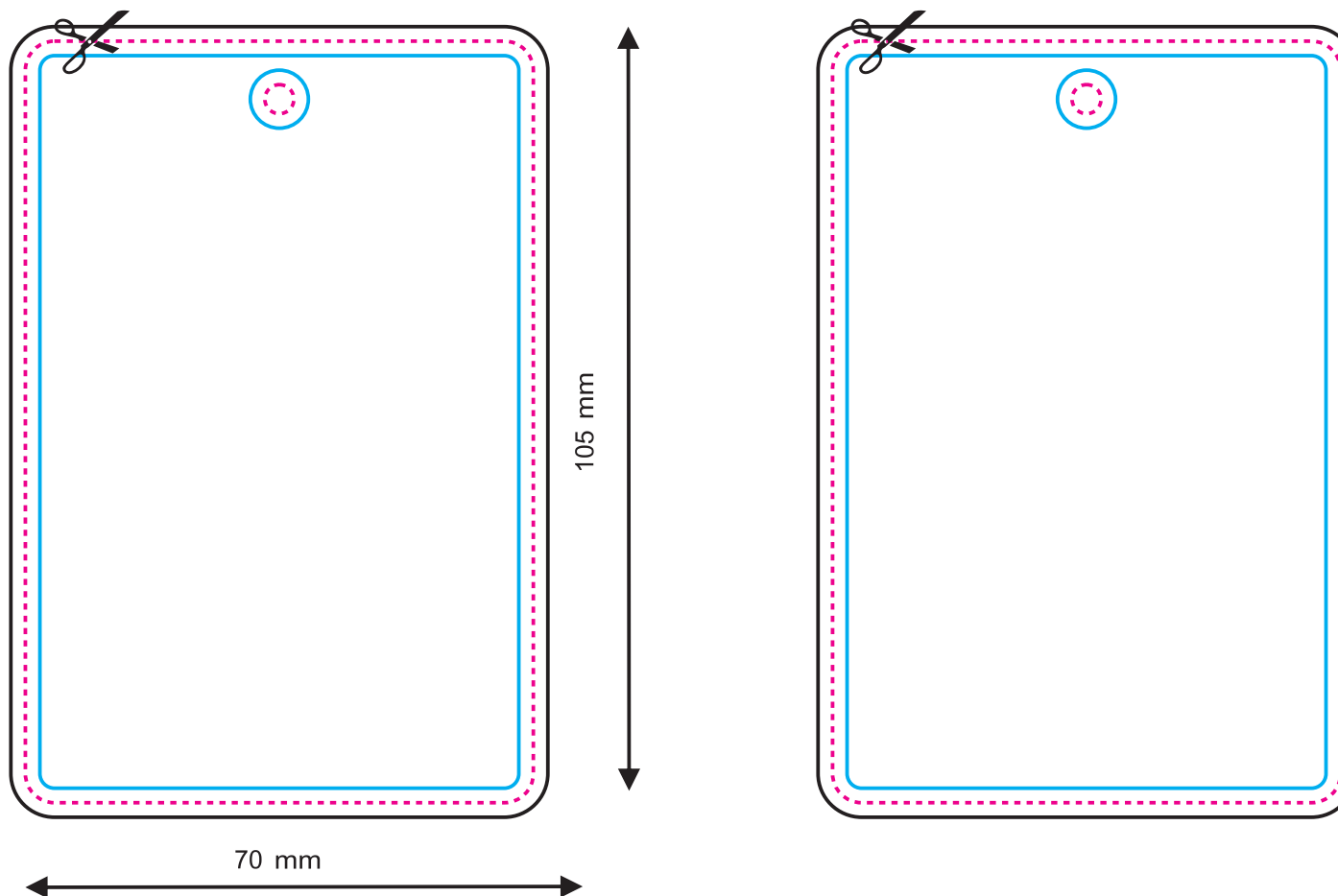

Awers

Rewers

Projekt
Graficzny

BIG
size

380

LEGENDA

Linia cięcia i otworu na mocowanie (gumka/haczyk) Projekt po wycięciu (netto)



Rozmiar projektu (brutto)



Bezpieczna strefa (wszystkie elementy, które nie mają być przycięte muszą znajdować się wewnątrz tej linii)

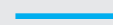

UWAGA : Możliwe przesunięcia grafiki - tolerancja +/- 1 mm

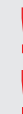

UWAGA : Nadruki po nasączeniu zapachem mogą nieznacznie odbiegać od kolorystyki przedstawionej na wizualizacji projektu.

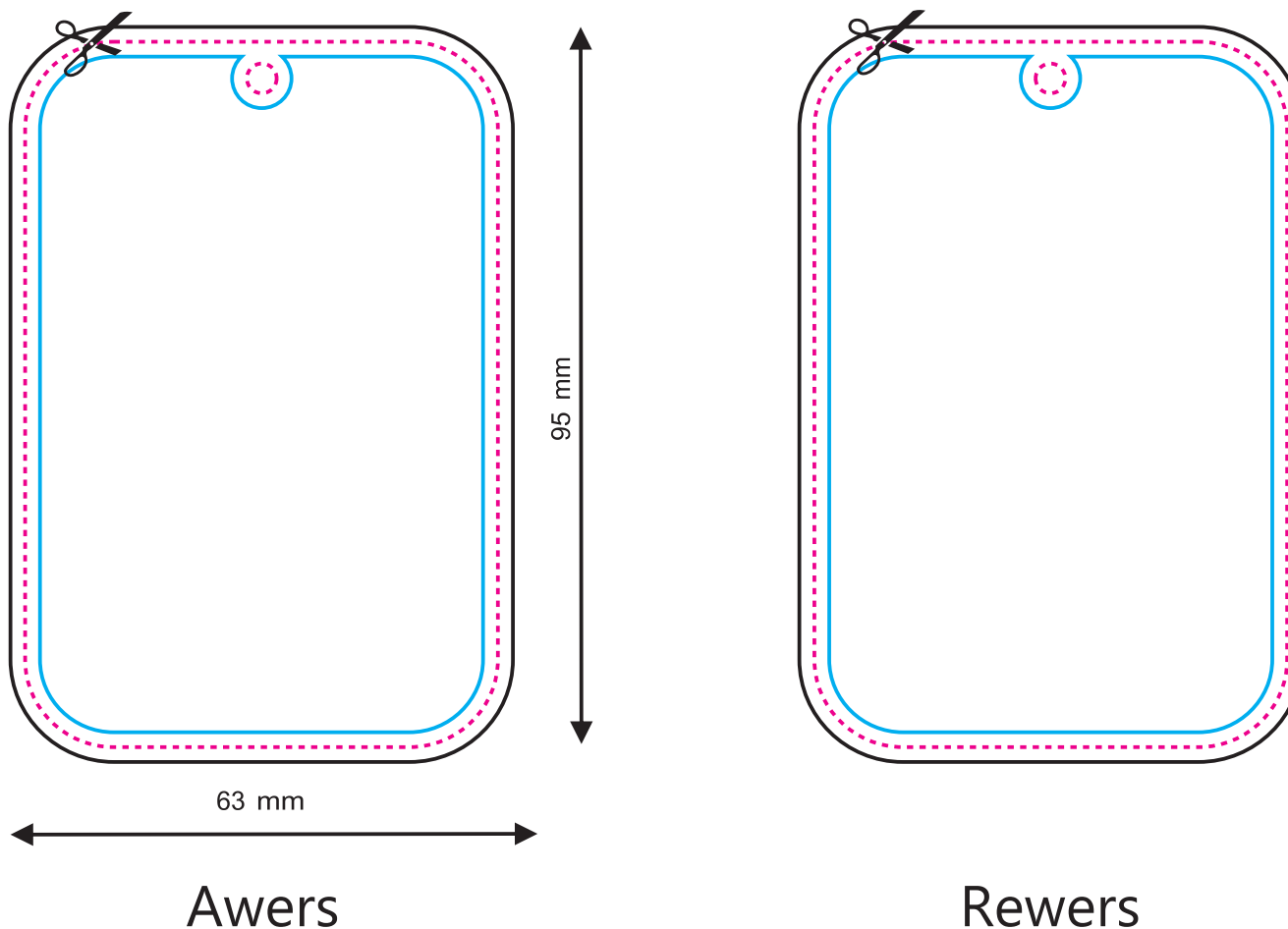

Projekt
Graficzny

436

LEGENDA

Linia cięcia i otworu na mocowanie (gumka/haczyk) Projekt po wycięciu (netto)



Rozmiar projektu (brutto)



Bezpieczna strefa (wszystkie elementy, które nie mają być przycięte muszą znajdować się wewnątrz tej linii)

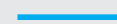

UWAGA : Możliwe przesunięcia grafiki - tolerancja +/- 1 mm

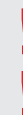

UWAGA : Nadruki po nasączeniu zapachem mogą nieznacznie odbiegać od kolorystyki przedstawionej na wizualizacji projektu.

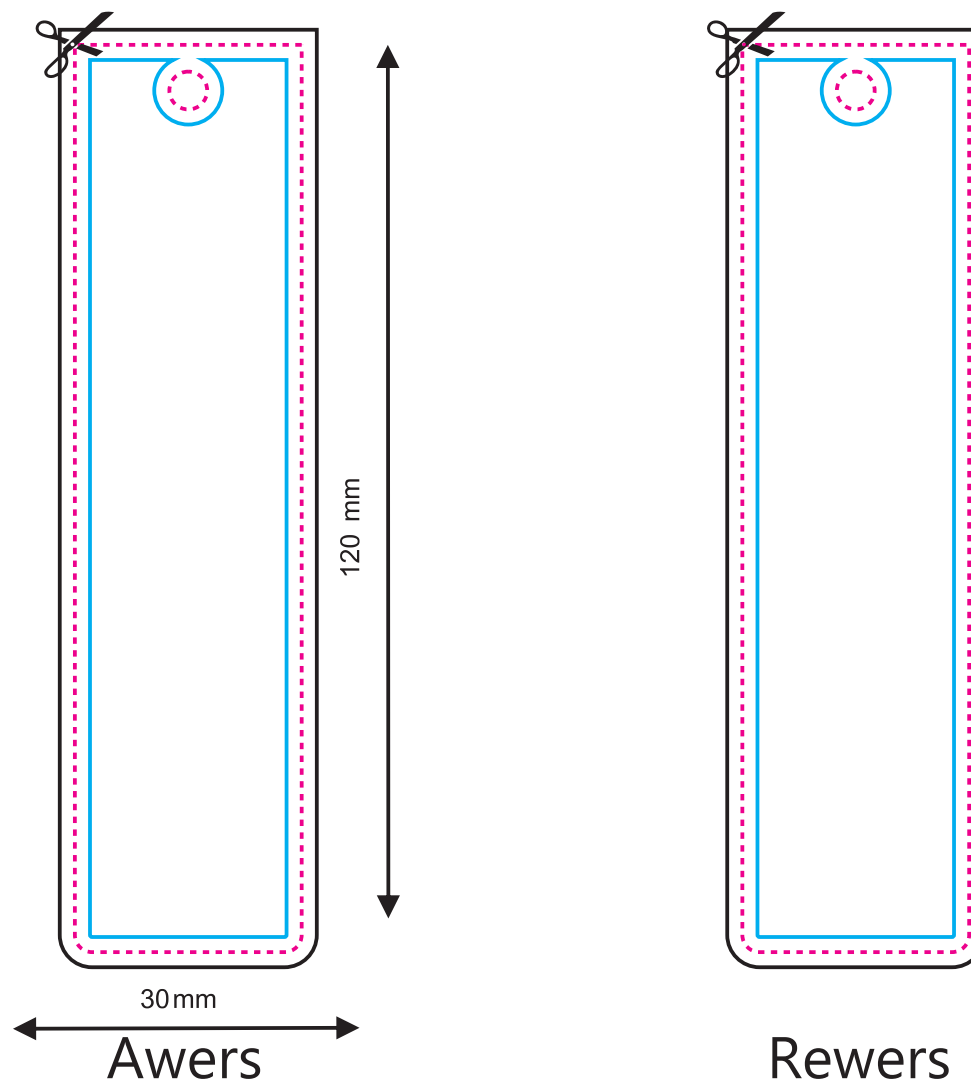

Projekt
Graficzny

491

LEGENDA

Linia cięcia i otworu na mocowanie (gumka/haczyk) Projekt po wycięciu (netto)



Rozmiar projektu (brutto)

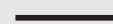

Bezpieczna strefa (wszystkie elementy, które nie mają być przycięte muszą znajdować się wewnątrz tej linii)

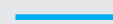

UWAGA : Możliwe przesunięcia grafiki - tolerancja +/- 1 mm

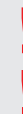

UWAGA : Nadruki po nasączeniu zapachem mogą nieznacznie odbiegać od kolorystyki przedstawionej na wizualizacji projektu.

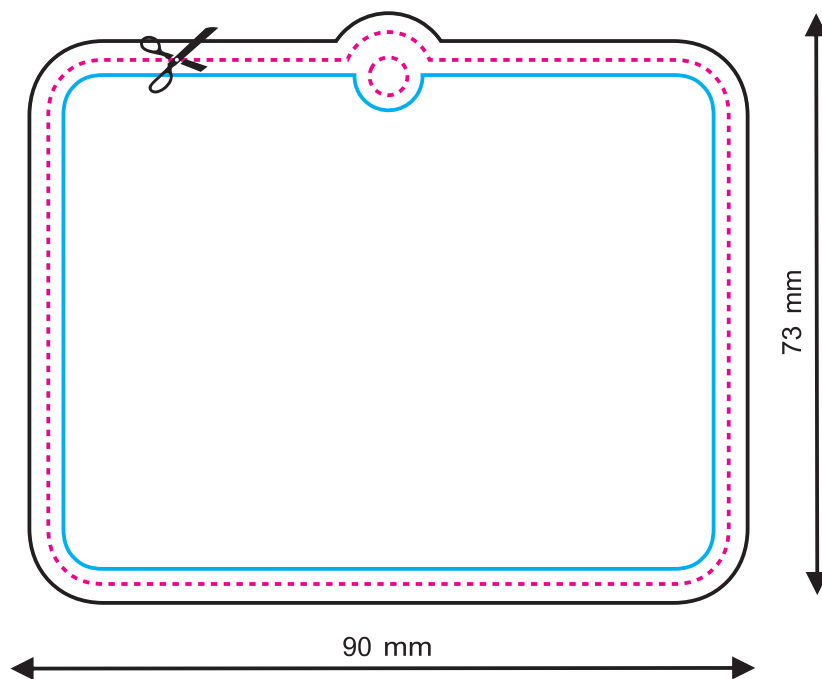

Awers

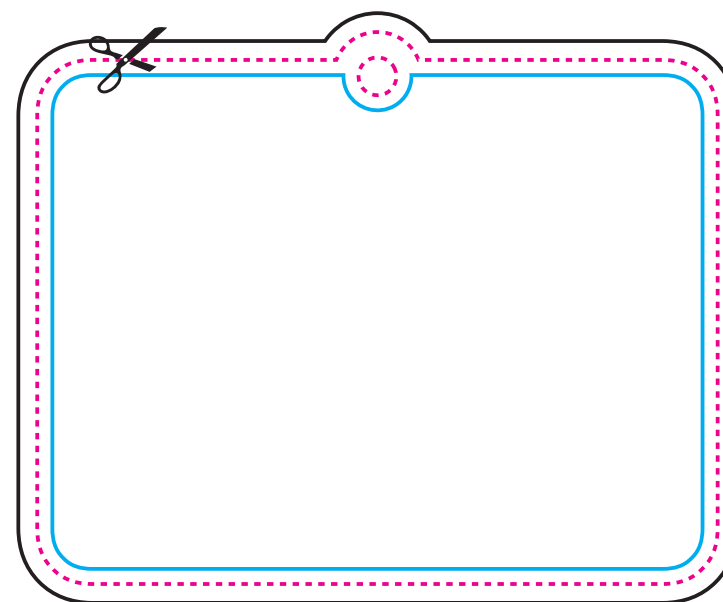

Rewers

Projekt
Graficzny

525

LEGENDA

Linia cięcia i otworu na mocowanie (gumka/haczyk) Projekt po wycięciu (netto)



Rozmiar projektu (brutto)



Bezpieczna strefa (wszystkie elementy, które nie mają być przycięte muszą znajdować się wewnątrz tej linii)

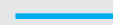

UWAGA : Możliwe przesunięcia grafiki - tolerancja +/- 1 mm

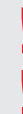

UWAGA : Nadruki po nasączeniu zapachem mogą nieznacznie odbiegać od kolorystyki przedstawionej na wizualizacji projektu.

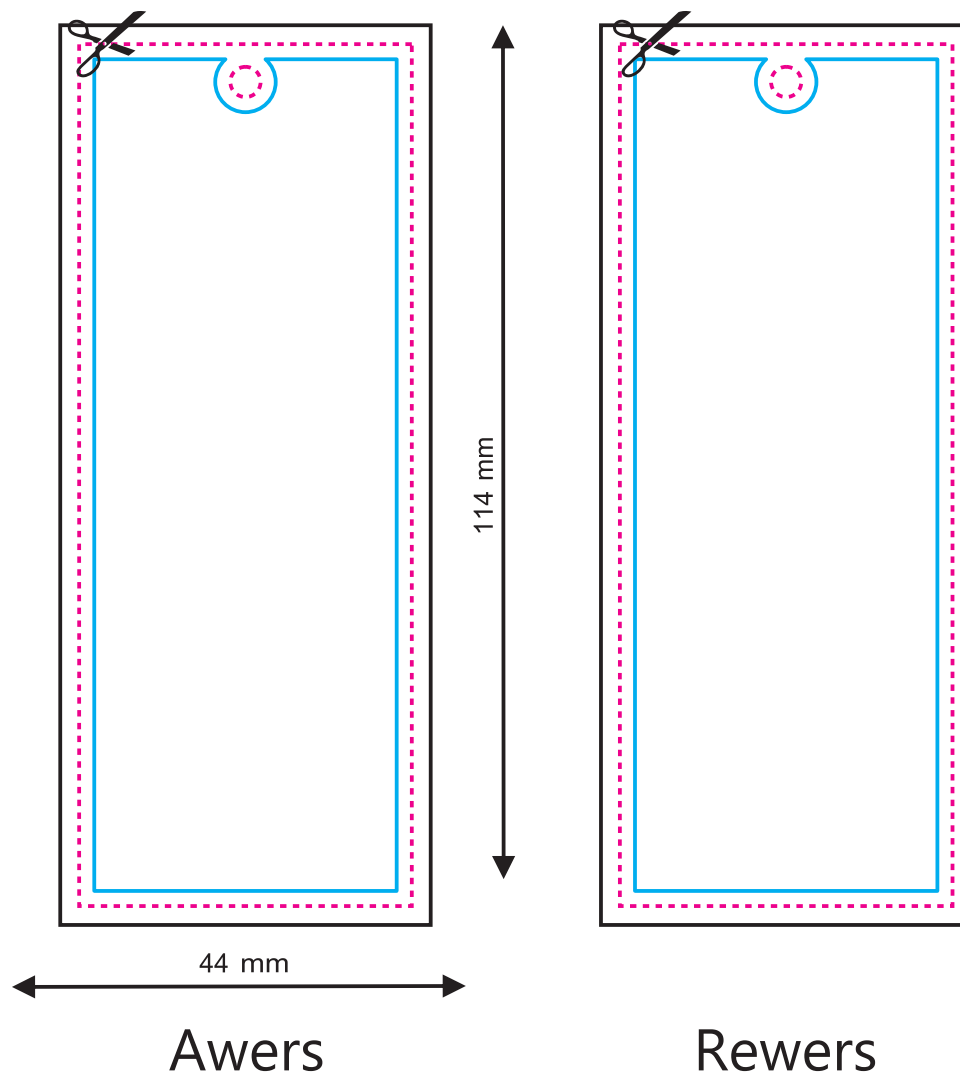

Projekt
Graficzny

578

LEGENDA

Linia cięcia i otworu na mocowanie (gumka/haczyk) Projekt po wycięciu (netto)



Rozmiar projektu (brutto)



Bezpieczna strefa (wszystkie elementy, które nie mają być przycięte muszą znajdować się wewnątrz tej linii)

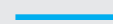

UWAGA : Możliwe przesunięcia grafiki - tolerancja +/- 1 mm

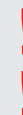

UWAGA : Nadruki po nasączeniu zapachem mogą nieznacznie odbiegać od kolorystyki przedstawionej na wizualizacji projektu.

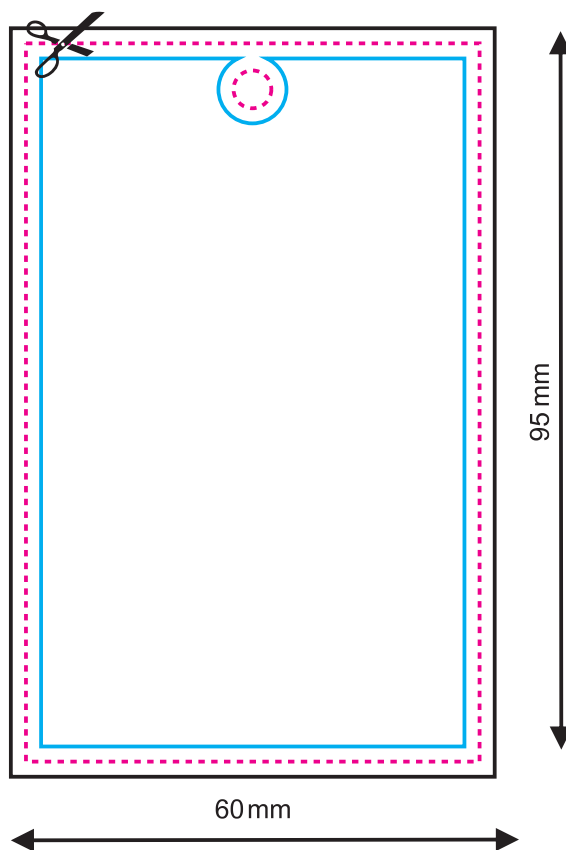

Awers

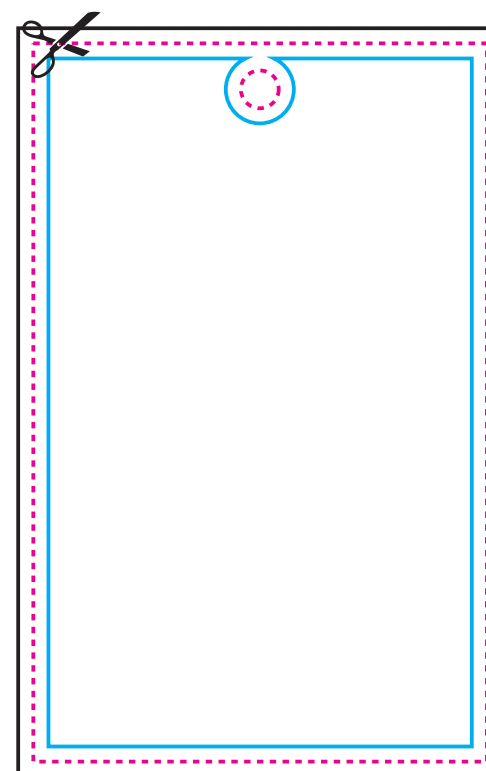

Rewers

Projekt
Graficzny

603

LEGENDA

Linia cięcia i otworu na mocowanie (gumka/haczyk) Projekt po wycięciu (netto)



Rozmiar projektu (brutto)

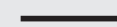

Bezpieczna strefa (wszystkie elementy, które nie mają być przycięte muszą znajdować się wewnątrz tej linii)

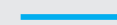

UWAGA : Możliwe przesunięcia grafiki - tolerancja +/- 1 mm

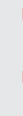

UWAGA : Nadruki po nasączeniu zapachem mogą nieznacznie odbiegać od kolorystyki przedstawionej na wizualizacji projektu.

Awers

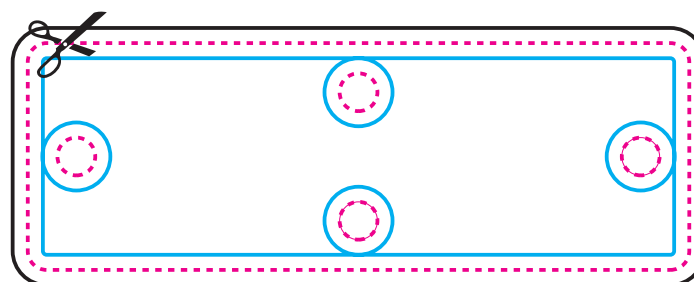

30 mm

87 mm

Rwers

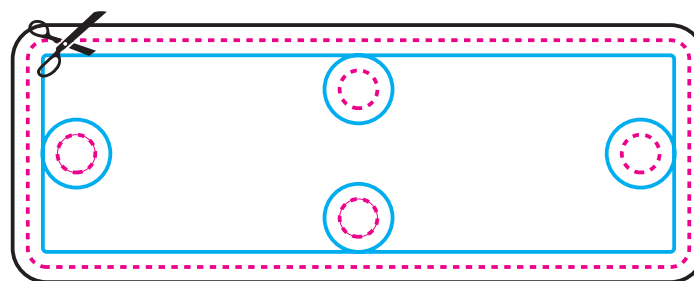

Projekt
Graficzny

719

LEGENDA

Linia cięcia i otworu na mocowanie (gumka/haczyk) Projekt po wycięciu (netto)



Rozmiar projektu (brutto)



Bezpieczna strefa (wszystkie elementy, które nie mają być przycięte muszą znajdować się wewnątrz tej linii)



UWAGA : Możliwe przesunięcia grafiki - tolerancja +/- 1 mm



UWAGA : Nadruki po nasączeniu zapachem mogą nieznacznie odbiegać od kolorystyki przedstawionej na wizualizacji projektu.

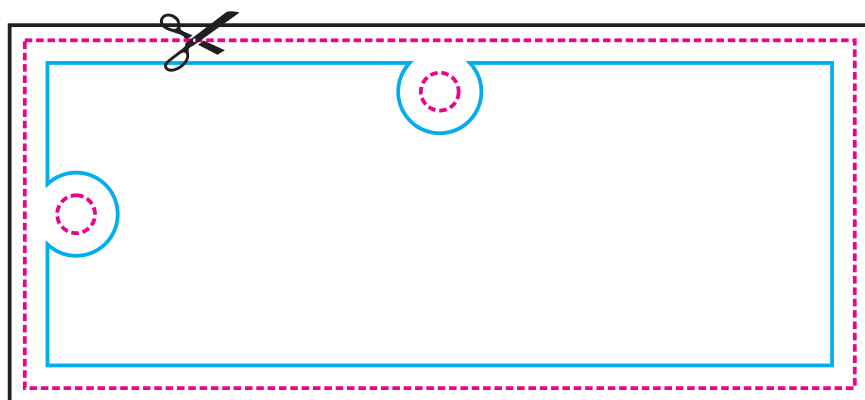

46mm

110mm

Awers

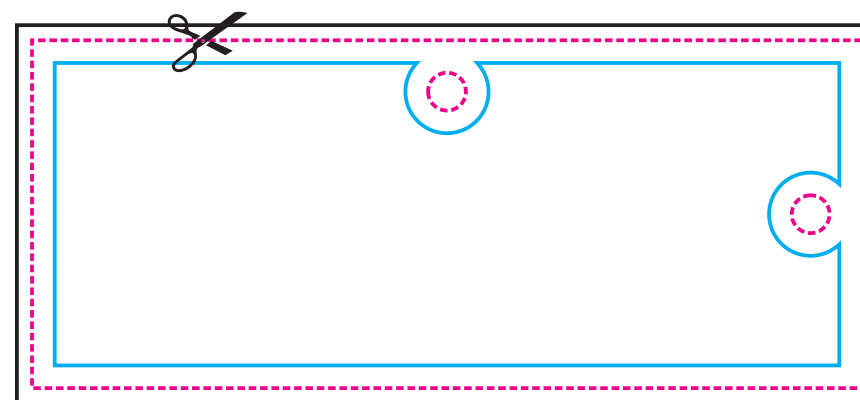

Rewers

Projekt
Graficzny

720

LEGENDA

Linia cięcia i otworu na mocowanie (gumka/haczyk) Projekt po wycięciu (netto)



Rozmiar projektu (brutto)

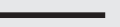

Bezpieczna strefa (wszystkie elementy, które nie mają być przycięte muszą znajdować się wewnątrz tej linii)

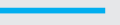

UWAGA : Możliwe przesunięcia grafiki - tolerancja +/- 1 mm



UWAGA : Nadruki po nasączeniu zapachem mogą nieznacznie odbiegać od kolorystyki przedstawionej na wizualizacji projektu.

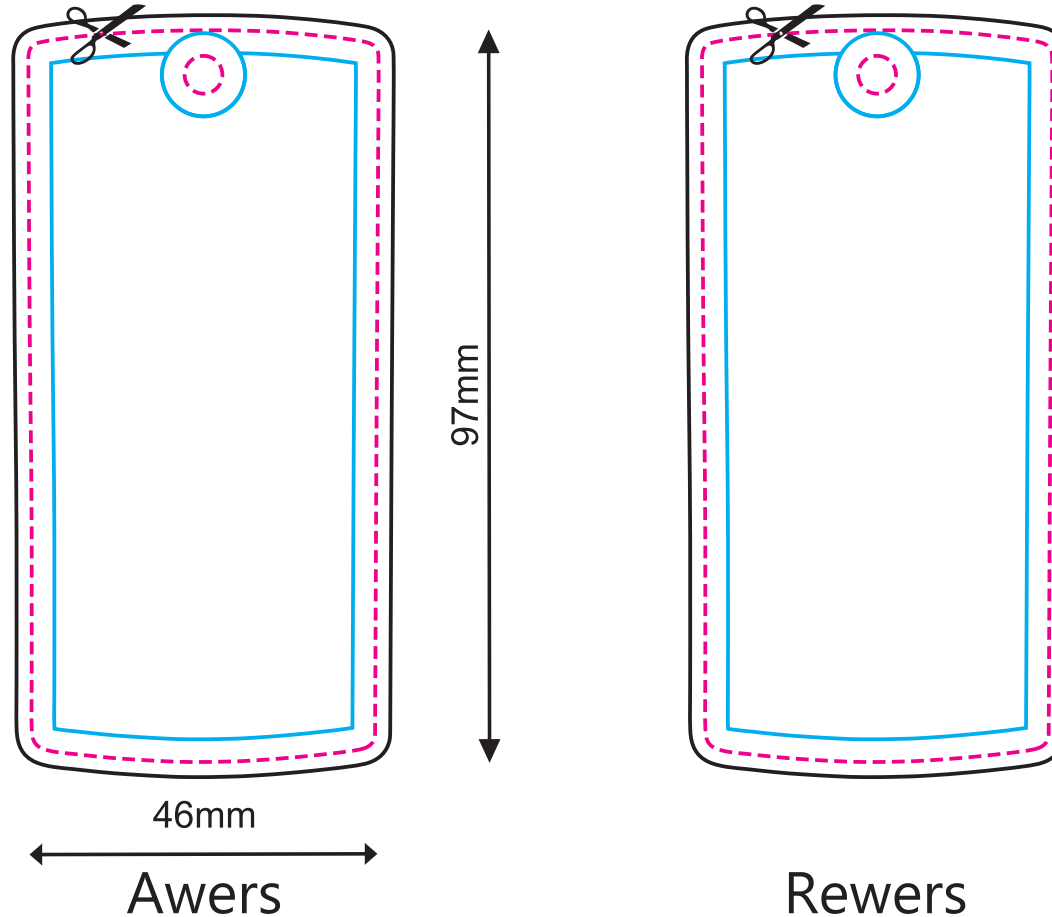

Projekt
Graficzny

745

LEGENDA

Linia cięcia i otworu na mocowanie (gumka/haczyk) Projekt po wycięciu (netto)



Rozmiar projektu (brutto)



Bezpieczna strefa (wszystkie elementy, które nie mają być przycięte muszą znajdować się wewnątrz tej linii)



UWAGA : Możliwe przesunięcia grafiki - tolerancja +/- 1 mm



UWAGA : Nadruki po nasączeniu zapachem mogą nieznacznie odbiegać od kolorystyki przedstawionej na wizualizacji projektu.

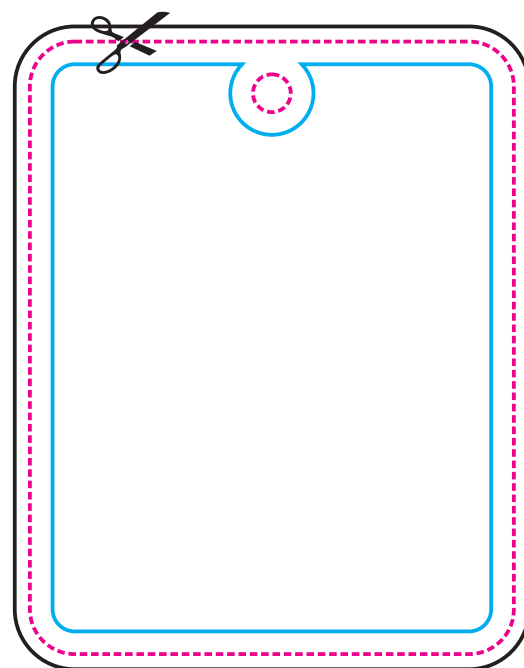

64mm

Awers



81mm

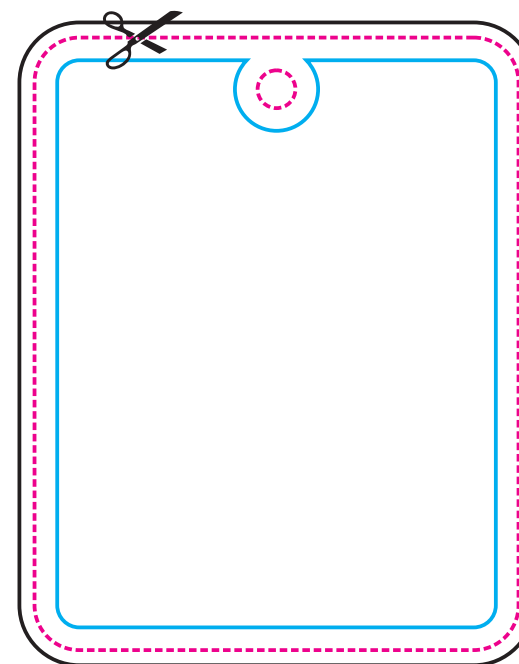

Rewers

Projekt
Graficzny

804

LEGENDA

Linia cięcia i otworu na mocowanie (gumka/haczyk) Projekt po wycięciu (netto)



Rozmiar projektu (brutto)



Bezpieczna strefa (wszystkie elementy, które nie mają być przycięte muszą znajdować się wewnątrz tej linii)

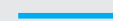

UWAGA : Możliwe przesunięcia grafiki - tolerancja +/- 1 mm



UWAGA : Nadruki po nasączeniu zapachem mogą nieznacznie odbiegać od kolorystyki przedstawionej na wizualizacji projektu.

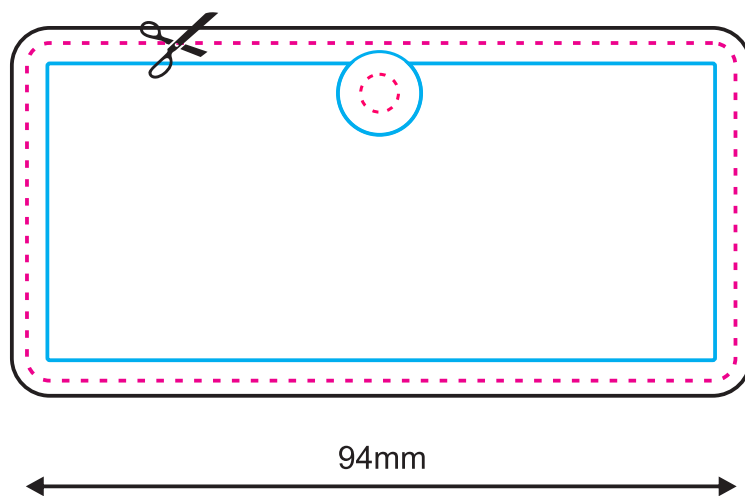

Awers

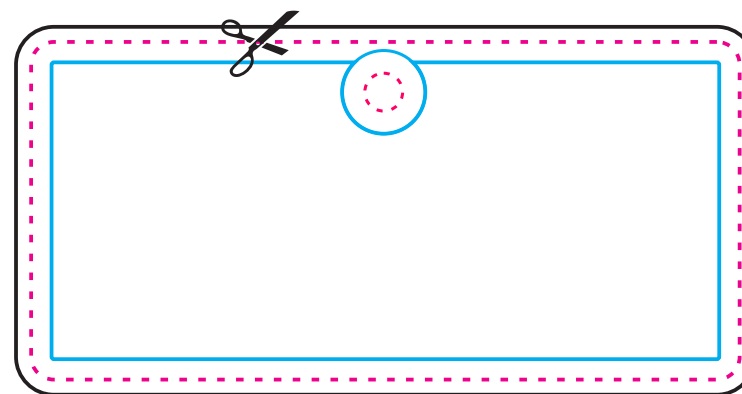

Rewers

Projekt
Graficzny

861

LEGENDA

Linia cięcia i otworu na mocowanie (gumka/haczyk) Projekt po wycięciu (netto)



Rozmiar projektu (brutto)

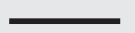

Bezpieczna strefa (wszystkie elementy, które nie mają być przycięte muszą znajdować się wewnątrz tej linii)



UWAGA : Możliwe przesunięcia grafiki - tolerancja +/- 1 mm



UWAGA : Nadruki po nasączeniu zapachem mogą nieznacznie odbiegać od kolorystyki przedstawionej na wizualizacji projektu.

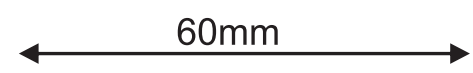
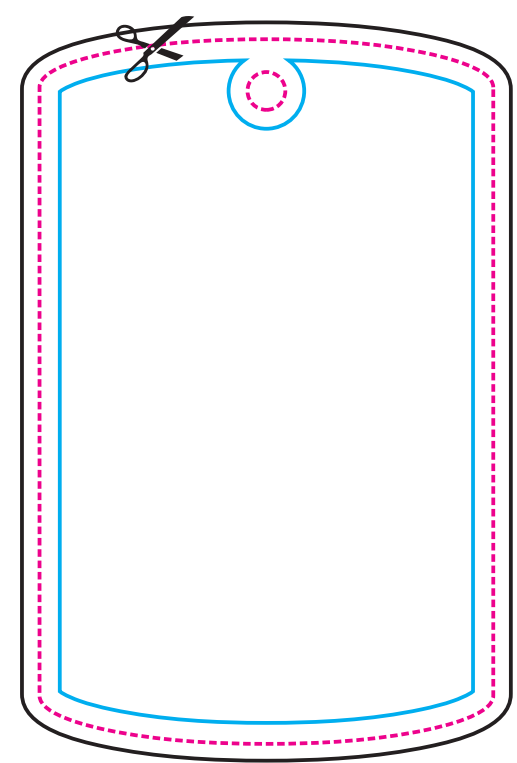

Awers

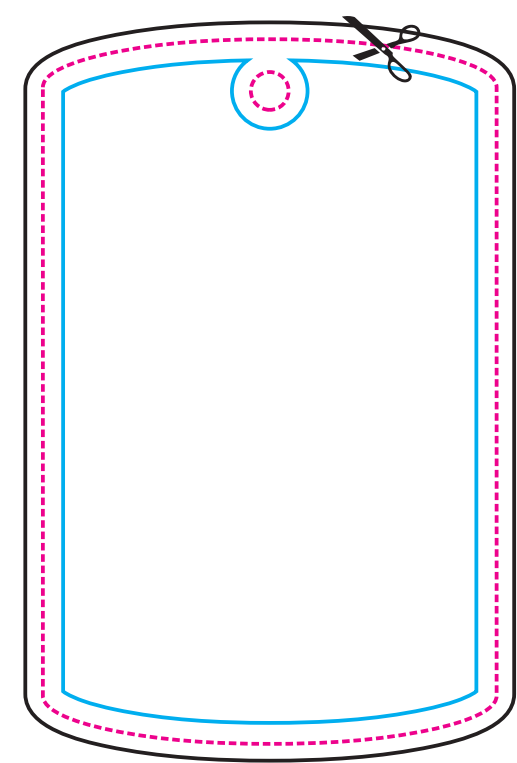

Rewers

Projekt Graficzny

917

LEGENDA

Linia cięcia i otworu na mocowanie (gumka/haczyk) Projekt po wycięciu (netto)



Rozmiar projektu (brutto)



Bezpieczna strefa (wszystkie elementy, które nie mają być przycięte muszą znajdować się wewnątrz tej linii)

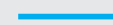

UWAGA : Możliwe przesunięcia grafiki - tolerancja +/- 1 mm

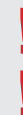

UWAGA : Nadruki po nasączeniu zapachem mogą nieznacznie odbiegać od kolorystyki przedstawionej na wizualizacji projektu.

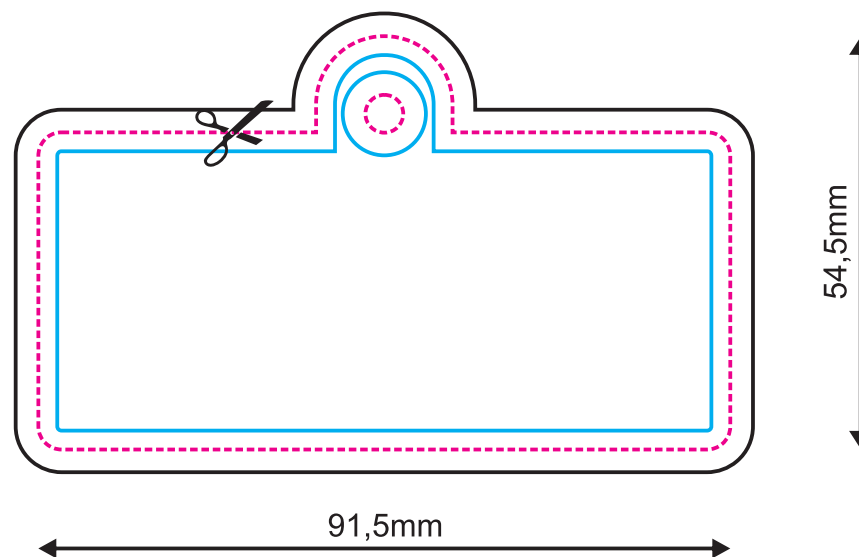

Awers Rewers

Projekt
Graficzny

947

LEGENDA

Linia cięcia i otworu na mocowanie (gumka/haczyk) Projekt po wycięciu (netto)



Rozmiar projektu (brutto)



Bezpieczna strefa (wszystkie elementy, które nie mają być przycięte muszą znajdować się wewnątrz tej linii)

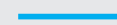

UWAGA : Możliwe przesunięcia grafiki - tolerancja +/- 1 mm



UWAGA : Nadruki po nasączeniu zapachem mogą nieznacznie odbiegać od kolorystyki przedstawionej na wizualizacji projektu.

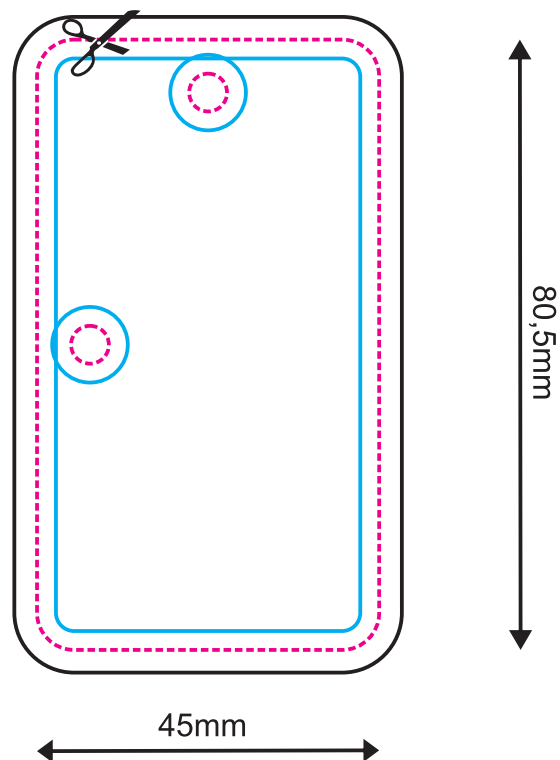

Awers Rewers

Projekt
Graficzny